



**studio** xps™

SPRIEVODCA INŠTALÁCIOU  
A NASTAVENÍM

Model DCRM

# Poznámky, varovania a výstrahy

-  **POZNÁMKA:** POZNÁMKA uvádza dôležité informácie, ktoré umožňujú lepšie využitie počítača.
-  **VAROVANIE:** VAROVANIE naznačuje, že existuje riziko poškodenia hardvéru alebo straty údajov a ponúka vám spôsob, ako problému zabrániť.
-  **VÝSTRAHA:** VÝSTRAHA označuje možné poškodenie majetku, osobné zranenie alebo smrť.

Ak ste si zakúpili počítač typového radu Dell™ n, akékoľvek odkazy na operačné systémy Microsoft® Windows® obsiahnuté v tomto dokumente sa na tento počítač nevzťahujú.

---

**Informácie v tejto príručke sa môžu zmeniť bez predchádzajúceho upozornenia.**

© 2009 Dell Inc. Všetky práva vyhradené.

Akákoľvek reprodukcia týchto materiálov bez písomného povolenia spoločnosti Dell Inc. je prísne zakázaná.

Obchodné značky použité v tomto texte: *Dell*, logo *DELL*, *YOURS IS HERE*, *Studio XPS*, *Dell On Call* a *DellConnect* sú ochranné známky spoločnosti Dell Inc.; *Intel* je registrovaná ochranná známka a *Core* je ochranná známka spoločnosti Intel Corporation v USA a iných krajinách; *Microsoft*, *Windows*, *Windows Vista* a logo tlačidla štart systému *Windows Vista* sú ochranné známky alebo registrované ochranné známky spoločnosti Microsoft Corporation v USA a/alebo iných krajinách; *Blu-ray Disc* je ochranná známka spoločnosti Blu-ray Disc Association; *Bluetooth* je registrovaná ochranná známka vo vlastníctve spoločnosti Bluetooth SIG, Inc. a spoločnosť Dell ju používa v rámci licencie.

Ostatné ochranné známky a obchodné názvy sa v tejto príručke môžu používať ako odkazy na spoločnosti, ktoré si uplatňujú nárok na tieto známky a názvy ich výrobkov. Spoločnosť Dell Inc. sa zrieka akéhokoľvek nároku na vlastníctvo iných než vlastných ochranných známk a obchodných názvov.

# Obsah

<b>Nastavenie stolného počítača Studio XPS</b> . . . . .	<b>5</b>	Softvérové funkcie . . . . .	23
Skôr, než nainštalujete svoj počítač . . . . .	7	Dell Dock . . . . .	26
Pripojte obrazovku . . . . .	8	<b>Riešenie problémov</b> . . . . .	<b>27</b>
Pripojte klávesnicu a myš . . . . .	10	Signalizačné kódy . . . . .	27
Pripojte sieťový kábel (voliteľné) . . . . .	11	Problémy so sieťou . . . . .	28
Pripojte napájací kábel . . . . .	12	Problémy napájania . . . . .	29
Stlačte hlavný vypínač . . . . .	13	Problémy pamäti . . . . .	31
Nainštalujte systém Microsoft Windows Vista . . . . .	13	Blokovanie a problémy softvéru . . . . .	32
Pripojte sa na internet (voliteľné) . . . . .	14	<b>Používanie nástrojov podpory</b> . . . . .	<b>34</b>
<b>Používanie vášho stolného počítača Studio XPS</b> . . . . .	<b>16</b>	Stredisko technickej podpory Dell . . . . .	34
Prvky na prednej strane . . . . .	17	Systémové hlásenia . . . . .	35
Prvky na zadnej strane . . . . .	20	Sprievodca riešením problémov s hardvérom . . . . .	37
Konektory zadného panela . . . . .	21	Dell Diagnostics . . . . .	38

<b>Obnovenie vášho operačného systému . . . . .</b>	<b>42</b>	<b>Vyhľadanie ďalších informácií a zdrojov . . . . .</b>	<b>55</b>
Obnovenie systému . . . . .	42	<b>Technické údaje . . . . .</b>	<b>58</b>
Dell Factory Image Restore . . . . .	44	<b>Príloha . . . . .</b>	<b>63</b>
Preinštalovanie operačného systému . . . . .	46	Oznámenie o produkte Macrovision . . . . .	63
<b>Získanie pomoci . . . . .</b>	<b>48</b>	<b>Register . . . . .</b>	<b>64</b>
Technická podpora a zákaznícke služby . . . . .	49		
DellConnect™ . . . . .	49		
Online služby . . . . .	49		
Automatizovaná služba stavu objednávky . . . . .	50		
Informácie o výrobku . . . . .	51		
Vrátenie položiek na záručnú opravu alebo na dobropis . . . . .	51		
Skôr než zavoláte . . . . .	53		
Ako kontaktovať spoločnosť Dell . . . . .	54		

# Nastavenie stolného počítača Studio XPS

Táto časť obsahuje informácie o inštalácii a nastavení vášho počítača Studio XPS™ 435T/9000 a o pripojení periférnych zariadení.

 **VÝSTRAHA:** Skôr ako začnete s ktorýmkoľvek postupom v tejto časti, osvojte si bezpečnostné pokyny, ktoré boli dodané s vaším počítačom. Dodatočné informácie o overených bezpečnostných postupoch nájdete na stránke súladu s normami na adrese [www.dell.com/regulatory\\_compliance](http://www.dell.com/regulatory_compliance).

## Nastavenie stolného počítača Studio XPS

 **POZNÁMKA:** Servisný štítok vášho počítača sa nachádza na nálepke pod panelom FlexBay na prednej strane vášho počítača. Použitím tohto kódu identifikujete svoj počítač, keď sa prihlasujete na webovú stránku podpory Dell alebo pri každom kontakte s technickou podporou.

WWW.DELL.COM  
Service Tag: XXXXX  
Express Service Code: XXX-XXX-XX



## **Skôr, než nainštalujete svoj počítač**

Pri umiestňovaní svojho počítača zabezpečte, aby ste mali ľahký prístup k napájacíemu zdroju, primerané vetranie a rovnú plochu pre jeho umiestnenie.







Obmedzenie prúdenia vzduchu okolo počítača môže zapríčiniť jeho prehriatie. Aby ste predišli prehriatiu, na zadnej strane počítača nechajte voľný priestor aspoň 10,2 cm (4 palce) a na všetkých ostatných stranách aspoň 5,1 cm (2 palce). Zapnutý počítač nikdy nekladajte do uzavretého priestoru ako je skriňa alebo zásuvka.

## Pripojte obrazovku

Váš počítač nemá vstavaný konektor pre video. Na pripojenie obrazovky musíte použiť konektor na videokarte v rozširujúcej zásuvke.

### Pripojte videokábel k obrazovke

Skontrolujte svoj televízor alebo monitor a zistite, aké typy konektorov máte k dispozícii. Pri identifikovaní konektorov svojej obrazovky a výbere vhodného pripojenia použite nasledujúcu tabuľku.

VGA		
HDMI		
DVI		
DisplayPort		

Pripojte obrazovku použitím konektora VGA, konektora DVI, konektora HDMI alebo konektora DisplayPort.

Konektor HDMI je výkonný digitálny konektor, ktorý prenáša video aj audiosignál do obrazoviek ako televízory a monitory so vstavanými reproduktormi. Konektor VGA prenáša videosignál iba do obrazoviek ako sú monitory a projektory.

### Pripojenie použitím konektora VGA

Pripojte obrazovku pomocou kábla VGA (väčšinou majú modré konektory na oboch koncoch).

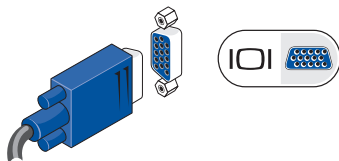

Ak má váš počítač konektor DVI, použite kábel VGA (s modrými konektormi na oboch koncoch) s adaptérom DVI-VGA (biely konektor).



## Pripojenie použitím konektora HDMI

Pripojte obrazovku použitím kábla HDMI.

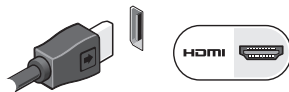

## Pripojenie použitím konektora DisplayPort

Pripojte obrazovku použitím kábla DisplayPort.

- POZNÁMKA:** Nepripájajte súčasne zariadenia ku konektoru DisplayPort aj konektoru HDMI.

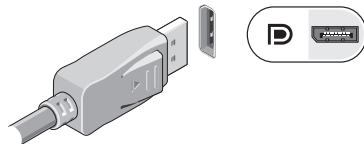

- POZNÁMKA:** Ďalšie informácie o pripojení obrazoviek nájdete v dokumentácii priloženej k svojej obrazovke.

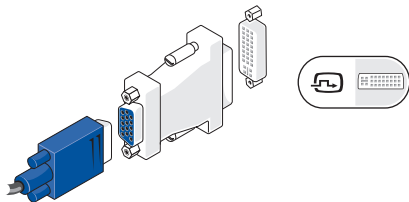

Adaptér DVI–VGA si môžete objednať na webových stránkach Dell na adrese [www.dell.com](http://www.dell.com).

## Pripojenie použitím konektora DVI

Pripojte obrazovku použitím kábla DVI.

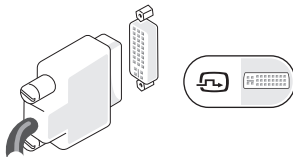

Dodatočné káble HDMI a DVI si môžete objednať na webových stránkach Dell na adrese [www.dell.com](http://www.dell.com).

## Pripojte klávesnicu a myš

Zapojte klávesnicu a myš USB do konektorov USB na zadnom paneli počítača.

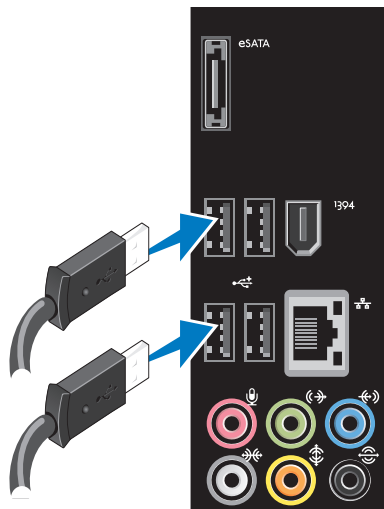

## Pripojte sieťový kábel (voliteľné)

Sieťové pripojenie nie je nevyhnutné pre dokončenie inštalácie počítača, ale ak máte existujúce káblové pripojenie k sieti alebo internetu (napr. širokopásmové zariadenie alebo konektor Ethernet), môžete ho pripojiť teraz.

**POZNÁMKA:** Do sieťového konektora zapájajte iba kábel Ethernet (konektor RJ45). Do sieťového konektora nepripájajte telefónny kábel (konektor RJ11).

Ak chcete pripojiť počítač do siete alebo k širokopásmovému zariadeniu, pripojte jeden koniec sieťového kábla k sieťovému konektoru alebo k širokopásmovému zariadeniu. Pripojte druhý koniec sieťového kábla k sieťovému konektoru (konektor RJ45) na zadnom paneli počítača. Ak započujete kliknutie, znamená to, že ste sieťový kábel riadne pripojili.

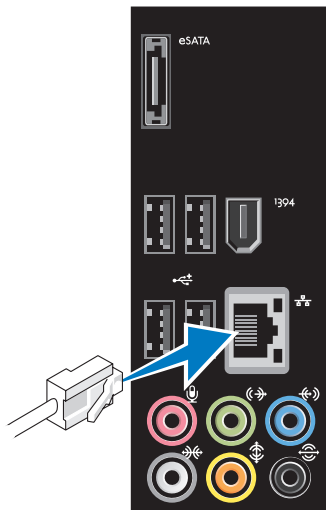

## Pripojte napájací kábel

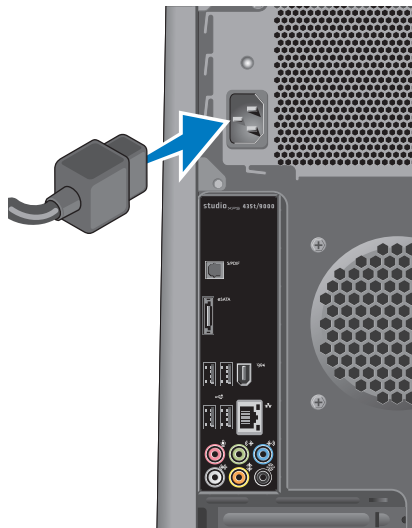

## Stlačte hlavný vypínač



## Nainštalujte systém Microsoft Windows Vista

Pri prvom nastavení systému Windows Vista® sa pridriavajte pokynov na obrazovke. Tieto kroky sú povinné a ich vykonanie môže trvať istý čas. Obrazovky vás prevedú niekoľkými postupmi včítane súhlasu s licenčnými podmienkami, nastavenia preferencií a nastavenia pripojenia k internetu.

**△ VAROVANIE:** Neprerušujte proces nastavenia operačného systému. Ak by ste tak urobili, váš počítač sa môže stať nepoužiteľný a budete musieť preinštalovať operačný systém.

**✍ POZNÁMKA:** Odporúčame vám, aby ste si stiahli najnovší BIOS a ovládače pre svoj počítač, ktoré sú k dispozícii na webovej stránke podpory Dell na adrese [support.dell.com](http://support.dell.com).

## Pripojte sa na internet (voliteľné)

Ak sa chcete pripojiť na internet, budete potrebovať externý modem alebo pripojenie na sieť a poskytovateľa internetových služieb (ISP).

Ak externý modem USB alebo adaptér WLAN netvorí súčasť vašej pôvodnej objednávky, môžete si ho zakúpiť na webovej stránke Dell na adrese **www.dell.com**.

### Nastavenie káblového pripojenia

- Ak používate telefonické pripojenie, pripojte telefónnu linku k externému USB modemu (voliteľné) a k telefónnej zásuvke na stene ešte pred nastavením svojho pripojenia na Internet.
- Ak ste pripojení pomocou DSL alebo káblového/satelitného modemu, informácie o nastavení získate od ISP alebo poskytovateľa mobilnej telefónnej služby.

Pokyny pre dokončenie káblového internetového pripojenia nájdete v časti „Nastavenie pripojenia k Internetu“ na strane 15.

### Nastavenie bezdrôtového pripojenia

 **POZNÁMKA:** Ak chcete nainštalovať bezdrôtový smerovač, prečítajte si dokumentáciu priloženú k svojmu smerovaču.

Pred tým, ako budete môcť použiť bezdrôtové pripojenie na internet, musíte sa pripojiť k vášmu bezdrôtovému smerovaču.

Nastavenie pripojenia k bezdrôtovému smerovaču:

1. Uložte a zatvorte všetky otvorené súbory a ukončíte všetky otvorené programy.
2. Kliknite na **Štart**  → **Pripojenie**.
3. Pre dokončenie nastavenia postupujte podľa pokynov na obrazovke.

### Nastavenie pripojenia k Internetu

Poskytovatelia internetových služieb a ich ponuky sa v jednotlivých krajinách odlišujú. Pre ponuku dostupných služieb vo vašej krajine sa obráťte na svojho ISP.

Ak sa nemôžete pripojiť na Internet, ale v minulosti sa vám to úspešne podarilo, je možné, že ISP má výpadok. Kontaktujte svojho ISP a overte si stav služieb, alebo sa opäť pokúste pripojiť neskôr.

Informácie o svojom ISP majte poruke. Ak nemáte ISP, sprievodca **Pripojiť sa na Internet** vám pomôže získať ISP.

 **POZNÁMKA:** Nasledujúce pokyny sa vzťahujú na predvolené zobrazenie Windows, takže ak si váš počítač Dell™ nastavíte na zobrazenie Windows Classic, nemusia platiť.

1. Uložte a zatvorte všetky otvorené súbory a ukončíte všetky otvorené programy.
2. Kliknite na **Štart**  → **Ovládací panel**.
3. Kliknite na položky **Sieť a Internet** → **Centrum sietí a zdieľania** → **Vytvoriť pripojenie** → **Pripojiť sa na internet**.  
Zobrazí sa okno **Pripojiť sa na internet**.

 **POZNÁMKA:** Ak neviete, ktorý typ pripojenia si máte zvoliť, kliknite na položku **Poradiť pri výbere** alebo sa obráťte na svojho ISP.

4. Pri dokončení nastavenia postupujte podľa pokynov na obrazovke a použite informácie o nastavení, ktoré vám poskytol váš ISP.

# Používanie vášho stolného počítača Studio XPS

Táto časť obsahuje informácie o funkciách, ktoré máte k dispozícii na vašom stolovom počítači Studio XPS™.



## Prvky na prednej strane

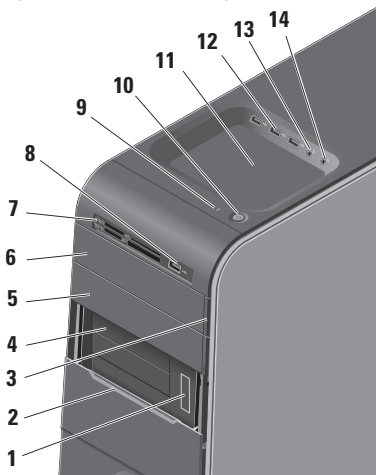

- 1 **Servisný štítok a kód expresnej služby (umiestnený na etike pod panelom FlexBay)** — Používa sa na identifikáciu vášho počítača na stránkach podpory Dell alebo pri kontakte s technickou podporou.
- 2 **Panel FlexBay** — Zakrýva otvory FlexBay.
- 3 **Tlačidlo vysunutia optickej jednotky** — Disk môžete vysunúť stlačením označenej časti na dolnej strane tlačidla.
- 4 **Otvory FlexBay (2)** — Podporujú disketovú mechaniku, čítačku pamäťových kariet alebo dodatočný pevný disk.
- 5 **Panel optickej jednotky** — Môže obsahovať dodatočnú optickú jednotku.

---

**6 Optická jednotka** — Prehráva a zapisuje iba disky CD, DVD a Blu-ray štandardnej veľkosti (12 cm).

---

**7 Čítačka pamäťových kariet** — Poskytuje rýchly a pohodlný spôsob, ako prezerat' a zdieľať digitálne fotografie, hudbu a videonahrávky uložené na pamäťovej karte.

---

**8  Konektor USB 2.0** — Služi na pripojenie zariadení USB, ktoré sú pripojené iba príležitostne, napríklad pamäťové kľúče, digitálne fotoaparáty alebo prehrávače MP3.

---

**9  Indikátor aktivity pevného disku** — Rozsvieti sa, keď počítač číta alebo zapisuje dáta. Blikajúce svetlo indikuje aktivitu pevného disku.

**△ VAROVANIE: Aby ste predišli strate dát, počítač nikdy nevypínajte, keď indikátor aktivity pevného disku bliká.**

---

**10  Spínač napájania a svetlo** — Stlačením zapína a vypína napájanie. Svetlo v strede tlačidla indikuje stav napájania:

- Nesvieti — počítač je buď vypnutý, alebo nie je napájaný.
- Blikajúce biele svetlo — počítač je v režime spánku.
- Nepretržité biele svetlo — počítač je zapnutý.
- Blikajúce oranžové svetlo — môže byť nejaký problém so systémovou doskou.
- Svieti oranžovo — môže byť problém so systémovou doskou alebo napájaním.

**POZNÁMKA:** Informácie o problémoch s napájaním nájdete v časti „Problémy napájania“ na strane 29.

---

---

**11 Tácka na príslušenstvo** — Používa sa na umiestnenie zariadení alebo bezpečnostných káblov kvôli zvýšeniu prehľadnosti.

---

**12**  **Konektory USB 2.0 (3)** — Slúžia na pripojenie zariadení USB, ktoré sú pripojené iba príležitostne, napríklad pamäťové kľúče, digitálne fotoaparáty alebo prehrávače MP3.

---

**13**  **Konektor Line-in alebo mikrofónu** — Pripája mikrofón kvôli nahrávaniu hlasu alebo zvukový kábel pre zvukový vstup.

---

**14**  **Konektor pre slúchadlá** — Pripája slúchadlá.

**POZNÁMKA:** Ak chcete pripojiť aktívny reproduktor alebo zvukový systém, použijete zvukový výstup alebo konektor S/PDIF na zadnej strane počítača.

---

## Prvky na zadnej strane

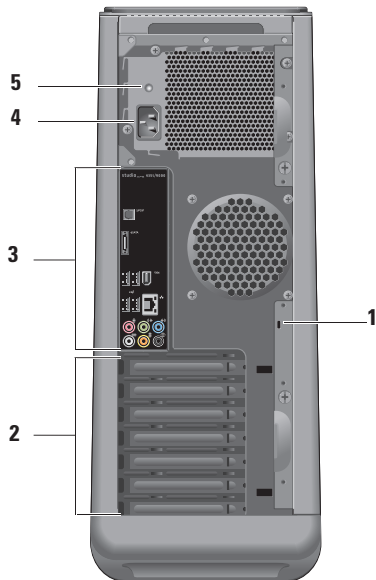

---

**1 Otvor pre bezpečnostný kábel** — Pripája zámku bezpečnostného kábla, ktorý slúži ako prostriedok proti odcudzeniu.

**POZNÁMKA:** Pred zakúpením zámky proti krádeži sa presvedčte o tom, či je zariadenie kompatibilné s otvorom bezpečnostného kábla na vašom počítači.

---

**2 Zásuvky pre rozširovacie karty** — Zabezpečia prístup k akýmkoľvek nainštalovaným kartám PCI a PCI express.

---

**3 Konektory na zadnom paneli** — Umožnia pripojenie USB, audio a iných zariadení pomocou príslušného konektora.

---

**4 Napájací konektor** — Slúži na pripojenie napájacieho kábla. Vzhľad tohto konektora môže byť rôzny.

---

**5 Kontrolka napájania** — Ukazuje dostupnosť napájania z napájacieho zdroja.

---

## Konektory zadného panela

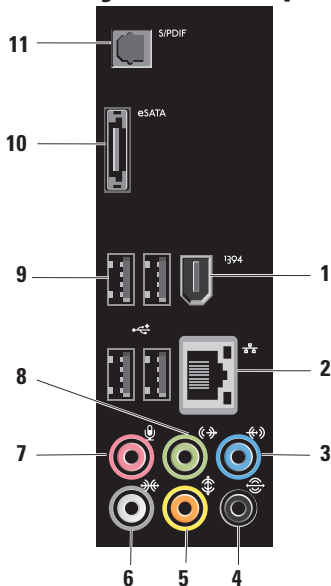

- 1  **Zásuvka IEEE 1394** — Slúži na pripojenie vysokorychlostných sériových multimediálnych zariadení, ako sú digitálne video kamery.
- 2  **Sieťový konektor a kontrolka** — Pripája váš počítač do siete alebo k širokopásmovému zariadeniu. Kontrolka sieťovej aktivity bude blikať v prípade, keď počítač vysiela alebo prijíma údaje. Vysoká vyťaženosť siete môže spôsobiť, že táto kontrolka bude trvalo svietiť.
- 3  **Konektor Line-in** — Pripája zariadenie na záznam alebo prehrávanie ako mikrofón, kazetový prehrávač, CD-prehrávač alebo videorekordér.
- 4  **Konektor pre zadný L/P surround** — Pripája reproduktory s viacerými kanálmi.

---

5  **Konektor pre stredný reproduktor/subwoofer** — Pripája subwoofer.

---

6  **Konektor pre bočný L/P surround** — Pripája reproduktory surround.

V prípade počítačov so zvukovou kartou použite konektor na karte.

---

7  **Konektor mikrofónu** — Pripája mikrofón kvôli hlasu alebo zvukovému vstupu pre zvukový alebo telefónový program.

V prípade počítačov so zvukovou kartou použite konektor na karte.

---

8  **Konektor pre predný L/P zvukový výstup** — Pripája slúchadlá a reproduktory so vstavaným zosilňovačom.

V prípade počítačov so zvukovou kartou použite konektor na karte.

---

9  **Konektory USB 2.0 (4)** — Slúžia na pripojenie USB zariadení ako sú myš, klávesnica, tlačiareň, externá disková jednotka alebo prehrávač MP3.

---

10  **Konektor eSATA** — Pripája externé úložné zariadenia SATA.

---

11  **Konektor S/PDIF** — Pripája zosilňovače alebo televízory kvôli digitálnemu zvuku cez optické digitálne káble. Tento formát prenáša zvukový signál bez toho, že by prešiel prevodom na analógový zvuk.

---

## Softvérové funkcie

 **POZNÁMKA:** Ďalšie informácie o funkciách popísaných v tejto časti nájdete v *Technologickej príručke Dell* na vašom pevnom disku alebo na webových stránkach technickej podpory [support.dell.com](http://support.dell.com).

### Produktivita a komunikácia

Počítač môžete používať na tvorbu prezentácií, brožúr, pohľadníc, letákov a tabuliek. Môžete tiež upravovať a prezerať digitálne fotografie a obrazy. Skontrolujte si svoju objednávku softvéru nainštalovaného na počítači.

Po pripojení na internet môžete pristupovať na webové stránky, nastaviť e-mailový účet, odosielať a sťahovať súbory atď.

### Zábava a multimédia

Na svojom počítači môžete sledovať videá, hrať hry, tvoriť svoje vlastné CD, počúvať hudbu a rozhlasové stanice. Vaša optická jednotka môže podporovať viaceré formáty diskových médií vrátane diskov CD, Blu-ray (ak ste si ich zvolili pri kúpe) a DVD.

Do počítača si môžete stiahnuť alebo skopírovať obrázky a videosúbory z prenosných zariadení, napríklad digitálnych fotoaparátov a mobilných telefónov. Voliteľné softvérové aplikácie vám umožňujú organizovať a vytvárať hudobné súbory a videosúbory, ktoré sa dajú nahráť na disk, uložiť do prenosných zariadení, napríklad prehrávačov MP3 a vreckových prístrojov na zábavu, alebo priamo prehrávať a pozeráť na pripojenom televízore, projektore a domácom kine.

### Prispôsobenie pracovnej plochy

Svoju pracovnú plochu si môžete prispôbiť zmenou vzhľadu, rozlíšenia, tapety, šetriča obrazovky atď. prostredníctvom okna

#### Prispôsobenie vzhľadu a zvukov.

Ako pristupovať k oknu s vlastnosťami obrazovky:

1. Pravým tlačidlom myši kliknite na voľné miesto na pracovnej ploche.
2. Kliknite na **Prispôbiť**, aby ste si otvorili okno **Prispôsobenie vzhľadu a zvukov** a dozvedeli sa viac o možnostiach prispôsobenia.

#### Prispôsobenie vašich nastavení spotreby energie

Na konfigurovanie nastavení spotreby energie môžete použiť možnosti napájania vo vašom operačnom systéme. Windows Vista® poskytuje tri predvolené alternatívy:

- **Vyvážená** — Táto možnosť poskytuje plný výkon, keď ho potrebujete, a šetrí energiu počas doby nečinnosti.
- **Šetrič energie** — Táto možnosť napájania šetrí spotrebu elektrickej energie na vašom počítači znížením výkonu systému, aby sa maximalizovala životnosť vášho počítača a znížilo množstvo elektriny spotrebovanej vašim počítačom po celú dobu jeho prevádzky.
- **Vysoký výkon** — Táto možnosť poskytuje najvyššiu úroveň výkonu počítača tým, že rýchlosť procesora sa prispôbuje vašej činnosti a maximalizuje sa výkon systému.



## Prenos informácií do nového počítača

 **POZNÁMKA:** Nasledujúce kroky sa vzťahujú na predvolené zobrazenie Windows, takže ak si váš počítač Dell™ nastavíte na zobrazenie Windows Classic, nemusia platiť.

1. Kliknite na **Štart**  → **Ovládací panel** → **Systém a údržba** → **Centrum privítania** → **Prenos súborov a nastavení**. V okne **Kontrola používateľských kont** kliknite na položku **Pokračovať**.
2. Postupujte podľa pokynov sprievodcu **Jednoduchá migrácia systému**.

## Zálohovanie vašich dát

Odporúča sa, aby ste v pravidelných intervaloch záložovali súbory a priečinky vo vašom počítači. Ako zálohovať súbory:

1. Kliknite na **Štart**  → **Ovládací panel** → **Systém a údržba** → **Centrum zálohovania a obnovy** → **Zálohovať súbory**.

V okne **Kontrola používateľských kont** kliknite na položku **Pokračovať**.

-  **POZNÁMKA:** Niektoré vydania systému Windows Vista ponúkajú možnosť zálohovania vášho počítača.
2. Postupujte podľa návodu v sprievodcovi **Zálohovanie súborov**.

## Dell Dock

Dok od Dell je skupina ikôn, ktoré poskytujú jednoduchý prístup k častejšie používaným aplikáciám, súborom a priečinkom. Dok môžete prispôsobiť nasledovne:

- Pridanie a odstránenie ikôn
- Zmena farby a umiestnenia doku
- Zaradenie súvisiacich ikôn do kategórií
- Zmena správania ikôn



### Pridanie kategórií

1. Kliknutie pravým tlačidlom na dok, kliknite na **Add** [Pridať] → **Category** [Kategória]. Zobrazí sa okno **Add/Edit Category** [Pridať/Upraviť kategóriu].
2. Zadaťte názov kategórie do poľa **Title** [Nadpis].
3. Vyberte ikonu pre kategóriu z poľa **Select an image:** [Vyberte obrázok:].
4. Kliknite na **Save** [Uložiť].

### Pridanie ikony

Presuňte ikonu na dok alebo do kategórie.

### Odstránenie kategórie alebo ikony

1. Pravým tlačidlom kliknite na kategóriu alebo ikonu na doku a kliknite na položku **Delete shortcut** [Vymazať odkaz] alebo **Delete category** [Vymazať kategóriu].
2. Postupujte podľa pokynov na obrazovke.

### Prispôbenie doku

1. Kliknite pravým tlačidlom na dok a kliknite na položku **Advanced Setting...** [Pokročilé nastavenie...].
2. Vyberte želanú možnosť na prispôbenie doku.

# Riešenie problémov

Táto časť obsahuje informácie o odstraňovaní porúch počítača. Ak pomocou nasledujúcich pokynov nedokážete odstrániť váš problém, pozri „Používanie nástrojov podpory“ na strane 34 alebo „Ako kontaktovať spoločnosť Dell“ na strane 54.

 **VÝSTRAHA:** Kryt počítača môže demontovať len zaškolený servisný personál. Podrobné inštrukcie týkajúce sa servisu a riešenia problémov nájdete v *Servisnej príručke* na webovej stránke technickej podpory spoločnosti Dell na adrese [support.dell.com](http://support.dell.com).

 **VÝSTRAHA:** Pred prácou vnútri vášho počítača si prečítajte bezpečnostné pokyny, ktoré ste dostali s vašim počítačom. Ďalšie informácie o osvedčených bezpečnostných postupoch nájdete na stránke o zákonných požiadavkách na adrese [www.dell.com/regulatory\\_compliance](http://www.dell.com/regulatory_compliance).

## Signalizačné kódy

Počítač môže vydávať viacero zvukových signálov počas spúšťania, ak monitor nemôže zobrazíť chyby alebo problémy. Nasledujúce opakované zvukové kódy vám pomôžu vyriešiť problémy s vašim počítačom.

 **POZNÁMKA:** Kvôli náhradným dielom si pozrite *Servisnú príručku* na webových stránkach technickej podpory Dell na adrese [support.dell.com](http://support.dell.com).

**Jedno pípnutie** — *Chyba kontrolného súčtu BIOS ROM; možné zlyhanie základnej dosky*

Kontaktujte Dell (pozri „Ako kontaktovať spoločnosť Dell“ na strane 54).

**Dve pípnutia** — *RAM nenájdены*

- Vyberte všetky pamäťové moduly, vráťte jeden modul a reštartujte počítač. Ak sa počítač spustí normálne, nainštalujte ďalší

## Riešenie problémov

modul. Pokračujte, kým neidentifikujete chybný modul alebo nenainštalujete všetky moduly bez chyby.

- Podľa možnosti do počítača inštalujte pamäťové moduly rovnakého typu.
- Ak sa problém neodstránil, kontaktujte Dell (pozri „Ako kontaktovať spoločnosť Dell“ na strane 54).

### **Tri pípnutia** — *Možné zlyhanie základnej dosky*

Kontaktujte Dell (pozri „Ako kontaktovať spoločnosť Dell“ na strane 54).

### **Štyri pípnutia** — *Chyba pri čítaní/zápise RAM*

- Ubezpečte sa, že neexistuje žiadna špeciálna požiadavka na umiestnenie pamäťového modulu/pamäťového konektora (pozri *Servisnú príručku* na webovej stránke technickej podpory Dell **support.dell.com**).
- Skontrolujte, či je modul, ktorý inštalujete, kompatibilný s počítačom.

- Ak sa problém neodstránil, kontaktujte Dell (pozri „Ako kontaktovať spoločnosť Dell“ na strane 54).

### **Päť pípnutí** — *Chyba hodín reálneho času* Vymeňte batériu.

**Šesť pípnutí** — *Chyba testu video BIOS*  
Kontaktujte Dell (pozri „Ako kontaktovať spoločnosť Dell“ na strane 54).

## Problémy so sieťou

### **Bezdrôtové pripojenia**

**Ak sa pripojenie k sieti prerušilo** — Bezdrôtový smerovač je vypnutý alebo bol na počítači zablokovaný.

- Skontrolujte bezdrôtový smerovač, či je napájaný a pripojený na váš dátový zdroj (káblový modem alebo sieťový rozbočovač).

- Obnovte spojenie s bezdrôtovým smerovačom:
  - a. Uložte a zatvorte všetky otvorené súbory a ukončíte všetky otvorené programy.
  - b. Kliknite na **Štart**  → **Pripojenie**.
  - c. Pre dokončenie nastavenia postupujte podľa pokynov na obrazovke.

## Káblové pripojenia

**Ak sa pripojenie k sieti prerušilo** — Sietový kábel je uvoľnený alebo poškodený.

- Skontrolujte kábel, aby ste sa presvedčili, či je pripojený a nepoškodený.

Svetelná kontrolka integrity pripojenia a aktivity siete na integrovanom sieťovom konektore vám umožňuje overiť si, či je pripojenie funkčné a informuje o stave:

- Žiadna aktivita — Svetlá integrity pripojenia a aktivity siete sú vypnuté.

- 10 Mbs — Svetlo integrity pripojenia je vypnuté a svetlo aktivity siete bliká na žltlo.
- 100 Mbs — Svetlo integrity pripojenia je zelené a svetlo aktivity siete bliká na žltlo.
- 1000 Mbs — Svetlo integrity pripojenia je oranžové a svetlo aktivity siete bliká na žltlo.

 **POZNÁMKA:** Svetelná kontrolka integrity pripojenia na sieťovej zásuvke informuje len o pripojení káblom. Kontrolka integrity spojenia neinformuje o stave bezdrôtových pripojení.

## Problémy napájania

**Ak je kontrolka napájania zhasnutá** — Počítač je buď vypnutý alebo nie je napájaný.

- Napájací kábel znovu zasuňte do zásuvky napájania na počítači a do elektrickej zásuvky.

- Ak je počítač zapojený do rozvodky, ubezpečte sa, či je rozvodka zapojená do elektrickej zásuvky a či je zapnutá. Vynechajte zariadenia na ochranu napätia, rozvodky a elektrické predlžovacie káble, aby ste si overili, či sa počítač správne zapne.
- Pomocou iného zariadenia, napr. lampy, si overte, či elektrická zásuvka funguje.
- Skontrolujte, či svieti kontrolné svetlo napájania na zadnej strane počítača. Ak svetlo nesvieti, problém môže byť s napájaním alebo napájaním káblom.

Ak sa problém neodstránil, kontaktujte Dell (pozri „Ako kontaktovať spoločnosť Dell“ na strane 54).

### **Ak svetelná kontrolka nepretržite svieti bielym svetlom a počítač nereaguje** —

Obrazovka môže byť nepripojená alebo bez napätia. Presvedčte sa, či je obrazovka správne pripojená a potom ju vypnite a opäť zapnite.

**Ak kontrolka bliká bielo** — Počítač je v režime spánku. Stlačte kláves na klávesnici, pohnite myšou alebo prstom na dotykovom paneli, alebo stlačte spínač napájania, čím obnovíte normálnu činnosť.

**Ak kontrolka napájania svieti oranžovo** — Môže byť problém so systémovou doskou alebo napájaním. O pomoc pri odstránení poruchy požiadajte Dell, pozri „Ako kontaktovať spoločnosť Dell“ na strane 54.

**Ak kontrolka napájania bliká oranžovo** — Môže byť problém so systémovou doskou. O pomoc pri odstránení poruchy požiadajte Dell, pozri „Ako kontaktovať spoločnosť Dell“ na strane 54.

**Ak zaznamenáte poruchy, ktoré prekražujú príjmu vo vašom počítači** — Nežiaduci signál vytvára interferenciu, ktorá prerušuje alebo blokuje iné signály. Niektoré možné príčiny interferencie sú:

- Predlžovacie káble napájania, klávesnice a myši.

- Príveľa zariadení zapojených na tú istú rozvodku.
- Viacero rozvodiek zapojených do tej istej elektrickej zásuvky.

## Problémy pamäti

### Ak sa zobrazí hlásenie o nedostatku pamäti —

- Uložte a zatvorte všetky otvorené súbory a zatvorte všetky otvorené programy, ktoré nepoužívate a zistite, či to rieši daný problém.
- V dokumentácii k softvéru si prečítajte časť o minimálnych požiadavkách na pamäť. Ak je to potrebné, nainštalujte doplnkovú pamäť (pozri *Servisnú príručku* na webovej stránke technickej podpory Dell **support.dell.com**).
- Znovu vložte pamäťové moduly (pozri *Servisnú príručku* na webovej stránke technickej podpory Dell **support.dell.com**),

aby ste sa ubezpečili, že počítač úspešne komunikuje s pamäťou.

### Ak sa vyskytujú iné problémy s pamäťou —

- Postupujte podľa pokynov na inštaláciu pamäte (pozrite si *Servisnú príručku* na webovej stránke technickej podpory Dell **support.dell.com**).
- Skontrolujte, či je pamäťový modul kompatibilný s vaším počítačom. Váš počítač podporuje pamäť DDR3. Viac informácií o type pamäte podporovanej vaším počítačom nájdete v časti „Technické údaje“ na strane 58.
- Spustíte diagnostickú pomôcku Dell Diagnostics (pozri „Dell Diagnostics“ na strane 38).
- Znovu vložte pamäťové moduly (pozri *Servisnú príručku* na webovej stránke technickej podpory Dell **support.dell.com**), aby ste sa ubezpečili, že počítač úspešne komunikuje s pamäťou.

## Blokovanie a problémy softvéru

**Ak počítač neštartuje** — Presvedčte sa, či je sieťová šnúra pevne pripojená k počítaču a k elektrickej zásuvke.

**Ak niektorý program prestane reagovať** — Ukončíte daný program:

1. Stlačte súčasne klávesy <Ctrl><Shift><Esc>.
2. Kliknite na **Aplikácie**.
3. Kliknite na program, ktorý prestal reagovať.
4. Kliknite na príkaz **Ukončiť úlohu**.

**Ak nejaký program opakovane padá** — Prečítajte si dokumentáciu softvéru. Ak je to potrebné, program najprv odinštalujte a potom nanovo nainštalujte.

 **POZNÁMKA:** Dokumentácia softvéru alebo CD obvykle obsahuje inštaláčne pokyny.

**Ak počítač prestane reagovať alebo sa zobrazí modrá obrazovka** —

 **VAROVANIE:** Ak operačný systém nedokáže vypnúť, môžete stratiť dáta.

Ak po stlačení klávesu na klávesnici alebo po pohnutí myšou sa nedostaví žiadna reakcia, stlačte a podržte vypínač napájania po dobu minimálne 8 až 10 sekúnd, kým sa počítač vypne. Potom počítač reštartujte.

**Ak je program určený pre starší operačný systém Microsoft® Windows®** —

Spustíte **Sprievodcu kompatibilitou programu**. Sprievodca kompatibilitou programu nakonfiguruje program tak, aby fungoval v prostredí podobnom prostrediam operačných systémov odlišných od systému Windows Vista.

1. Kliknite na **Štart**  → **Ovládací panel** → **Programy** → **S touto verziou Windows použite starší program.**



2. V uvítacej obrazovke kliknite na **Ďalej**.
3. Postupujte podľa pokynov na obrazovke.

**Ak máte iné softvérové problémy —**

- Svoje súbory okamžite zálohujte.
- Antivírusovým programom skontrolujte pevný disk alebo DVD.
- Uložte a zatvorte všetky otvorené súbory alebo programy a vypnite počítač cez ponuku **Štart** .
- Skontrolujte dokumentáciu k softvéru alebo kontaktujte výrobcu softvéru, ktorý vám poskytne informácie týkajúce sa odstraňovania porúch:
  - Skontrolujte, či je program kompatibilný s operačným systémom, ktorý je na počítači nainštalovaný.
  - Skontrolujte, či počítač spĺňa minimálne hardvérové požiadavky na používanie daného softvéru. Pozrite si informácie v dokumentácii k softvéru.

- Skontrolujte, či je program správne nainštalovaný a nakonfigurovaný.
- Overte si, či ovládače zariadenia nie sú v konflikte s programom.
- Ak je to potrebné, program odinštalujte a potom nanovo nainštalujte.

# Používanie nástrojov podpory

## Stredisko technickej podpory Dell

**Stredisko technickej podpory Dell** vám pomôže vyhľadať službu, technickú podporu a informácie špecifické pre daný systém, ktoré potrebujete.

Aplikáciu spustíte kliknutím na ikonu  na lište s úlohami.

Na domácej stránke **Strediska technickej podpory Dell** sa zobrazí číslo modelu vášho počítača spolu so servisným štítkom, kódom expresnej služby a kontaktnými údajmi servisu.

Domáca stránka poskytuje aj nasledujúce prepojenia:



---

**Self Help** (Svojpomoc — odstraňovanie porúch, bezpečnosť, výkon systému, sieť/internet, zálohovanie/obnova dát a operačný systém Windows)



---

**Alerts** (Upozornenia — upozornenia technickej podpory týkajúce sa vášho počítača)



---

**Assistance from Dell** (Pomoc od spoločnosti Dell — technická podpora prostredníctvom DellConnect™, služieb zákazníkom, školení a príručiek, How-To Help with Dell on Call a Online Scan s PC CheckUp)

---



### About Your System

(O vašom systéme — dokumentácia k systému, informácie o záruke, informácie o systéme, aktualizácie a príslušenstvo)

Ďalšie informácie o **Stredisku technickej podpory Dell** a nástrojoch technickej podpory, ktoré sú k dispozícii, získate nasledovne: Kliknite na záložku **Služby** na webovej stránke **support.dell.com**.

## Systémové hlásenia

Ak sa na počítači vyskytne problém alebo chyba, počítač môže zobrazíť systémové hlásenie, ktoré vám pomôže určiť príčinu a postup, potrebný na riešenie daného problému.

 **POZNÁMKA:** Ak hlásenie, ktoré ste dostali, nie je uvedené medzi nasledujúcimi príkladmi, pozrite si buď dokumentáciu operačného systému

alebo dokumentáciu programu, ktorý bol spustený, keď sa hlásenie zobrazilo.

**Alert! Previous attempts at booting this system have failed at checkpoint [nnnn]. For help in resolving this problem, please note this checkpoint and contact Dell Technical Support [Výstraha! Predchádzajúce pokusy pri zavádzaní tohto systému zlyhali pri kontrolnom bode [nnnn]. Pre pomoc pri riešení tohto problému si poznamenajte tento kontrolný bod a kontaktuje technickú podporu Dell]** — Počítač zlyhal pri zavádzacom programe v troch po sebe nasledujúcich prípadoch pre rovnakú chybu (pozri „Ako kontaktovať spoločnosť Dell“ na strane 54 pre získanie pomoci).

**CMOS checksum error [Chyba kontrolného súčtu CMOS]** — Možné zlyhanie základnej dosky alebo značné vybitie batérie RTC. Musíte vymeniť batériu. Eventuálne si môžete pri hľadaní pomoci pozrieť *Servisnú*

*príručka* webovej stránke technickej podpory Dell **support.dell.com** alebo časť „Ako kontaktovať spoločnosť Dell“ na strane 54.

**CPU fan failure [Zlyhanie ventilátora CPU]** — Zlyhal ventilátor centrálnej procesorovej jednotky. Musíte vymeniť ventilátor CPU. Pozrite si *Servisnú príručku* na webovej stránke technickej podpory Dell **support.dell.com**.

**Hard-disk drive failure [Zlyhanie jednotky pevného disku]** — Možná porucha jednotky pevného disku počas testu HDD POST. Pomoc nájdete v časti „Ako kontaktovať spoločnosť Dell“ na strane 54.

**Hard-disk drive read failure [Zlyhanie čítania z jednotky pevného disku]** — Možná porucha jednotky pevného disku počas testu zavádzania systému HDD. Pomoc nájdete v časti „Ako kontaktovať spoločnosť Dell“ na strane 54.

**Keyboard failure [Zlyhanie klávesnice]** — Vymeňte klávesnicu alebo skontrolujte, či nie je uvoľnený kábel.

**No boot device available [Nie je k dispozícii zavádzacie zariadenie]** — Na pevnom disku nie je zavádzací oddiel, kábel pevného disku je uvoľnený, alebo neexistuje žiadne zavádzacie zariadenie.

- Ak je vaším zavádzacím zariadením pevný disk, skontrolujte, či sú pripojené káble a či je disk správne nainštalovaný a rozdelený na oddiely ako zavádzacie zariadenie.
- Spustite Nastavenie systému a ubezpečte sa, že informácia o zavádzacej sekvencii je správna. Pozrite si *Servisnú príručku* na webovej stránke technickej podpory Dell **support.dell.com**.

**No timer tick interrupt [Žiadne prerušenie hodinového signálu časovača]** — Čip na systémovej doske nemusí správne fungovať alebo hlavná doska má poruchu.

Eventuálne si môžete pri hľadaní pomoci pozrieť *Servisnú príručku* na webovej stránke technickej podpory Dell **support.dell.com** alebo časť „Ako kontaktovať spoločnosť Dell“ na strane 54.

**USB over current error [Chyba nadprúdu USB]** — Odpojte zariadenie USB. Vaše zariadenie USB si pre správnu funkciu vyžaduje vyšší príkon. Na pripojenie zariadenia USB použite externý zdroj napájania, alebo ak je zariadenie vybavené dvomi káblami, pripojte oba.

**NOTICE - Hard Drive SELF MONITORING SYSTEM has reported that a parameter has exceeded its normal operating range. Dell recommends that you back up your data regularly. A parameter out of range may or may not indicate a potential hard drive problem**  
**[OZNÁMENIE - SAMOMONITOROVACÍ SYSTÉM pevného disku nahlásil, že niektorý parameter prekročil svoj**

**normálny rozsah činnosti. Dell odporúča pravidelné zálohovanie dát. Parameter mimo povolený rozsah môže, ale nemusí indikovať potenciálny problém pevného disku]** — Chyba technológie S.M.A.R.T, možná porucha jednotky pevného disku. Táto funkcia môže byť povolená alebo zakázaná v nastaveniach BIOS. Pomoc nájdete v časti „Ako kontaktovať spoločnosť Dell“ na strane 54.

## **Sprievodca riešením problémov s hardvérom**

Ak zariadenie nebolo rozpoznané počas inštalácie operačného systému alebo je rozpoznané, ale nesprávne nakonfigurované, môžete jeho nekompatibilitu riešiť pomocou **Sprievodcu pri riešení problémov s hardvérom.**

## Používanie nástrojov podpory

Ako spustiť Sprivodcu odstraňovaním porúch hardvéru:

1. Kliknite na položku **Štart**  → **Pomoc a technická podpora**.
2. Do vyhľadávacieho poľa napíšte `hardware troubleshooter` a stlačte kláves <Enter>, čím spustíte vyhľadávanie.
3. Vo výsledkoch vyhľadávania zvolte možnosť, ktorá najlepšie vystihuje problém, a vykonajte zvyšné kroky potrebné na jeho odstránenie.

## Dell Diagnostics

Ak budete mať s vaším počítačom nejaký problém, vykonajte kontrolné operácie uvedené v časti „Blokovanie a problémy softvéru“ na strane 32 pred kontaktovaním technickej pomoci Dell spustíte najprv nástroj Dell Diagnostics.

Odporúčame vám, aby ste si tieto postupy vytlačili skôr, ako začnete.

 **POZNÁMKA:** Dell Diagnostics funguje iba na počítačoch Dell.

 **POZNÁMKA:** Nosič *Drivers and Utilities* je voliteľnou položkou a nemusí tvoriť súčasť dodávky vášho počítača.

Pozrite si časť Nastavenie systému v *Servisnej príručke*, kde nájdete informácie o konfigurácii vášho počítača a presvedčte sa o tom, že zariadenie, ktoré chcete testovať, sa zobrazuje v programe Nastavenie systému a je aktívne.

Spustíte nástroj Dell Diagnostics z pevnej jednotky alebo z disku *Drivers and Utilities*.

## Spustenie nástroja Dell Diagnostics z pevného disku

Nástroj Dell Diagnostics je umiestnený v skrytom oddieli s diagnostickými pomôckami na vašom pevnom disku.

 **POZNÁMKA:** Ak váš počítač nedokáže zobrazíť obraz na obrazovke, pozri „Ako kontaktovať spoločnosť Dell“ na strane 54.

1. Skontrolujte, či je počítač pripojený k fungujúcej elektrickej zásuvke.
2. Zapnite (alebo reštartujte) váš počítač.
3. Hneď po zobrazení loga DELL™ stlačte kláves <F12>. V ponuke zavádzania zvolte Diagnostics (Dagnostika) a stlačte <Enter>.

Na niektorých počítačoch sa tým spustí Pre-Boot System Assessment (PSA – Vyhodnotenie systému pred zavedením).

 **POZNÁMKA:** Ak čakáte prídlho a zobrazí sa logo operačného systému, vyčkajte, kým nevidíte pracovnú plochu Microsoft® Windows®. Potom vypnite počítač a pokúste sa znovu.

 **POZNÁMKA:** Ak uvidíte hlásenie, že nebola nájdená žiadna oblasť s diagnostickou pomôckou, spustíte nástroj Dell Diagnostics z nosiča *Drivers and Utilities*.

Aj sa PSA načíta:

- a. PSA spustí testy.
- b. Ak PSA úspešne zbehne, zobrazí sa nasledujúca správa: „No problems have been found with this system so far. Do you want to run the remaining memory tests? This will take about 30 minutes or more. Do you want to continue? (Recommended).“ [V systéme sa zatiaľ nenašli žiadne problémy. Chcete spustiť aj ostatné testy pamäte? Bude to trvať asi 30 minút alebo viac. Chcete pokračovať? (odporúčané)].
- c. Stlačte <y> pre pokračovanie, ak pozorujete problémy s pamäťou, inak stlačte <n>. Dostanete správu „Booting Dell Diagnostic Utility Partition. Press any key to continue.“ [Načítava sa partícia pomôcky Dell Diagnostic. Stlačte ľubovoľný kláves pre pokračovanie].

- d. Stlačením ľubovoľného klávesu otvorte okno **Choose An Option** [Vyberte možnosť].

*Aj sa PSA nenačíta:*

Na spustenie nástroja Dell Diagnostics z oblasti diagnostickej pomôcky na pevnom disku stlačte ľubovoľný kláves a otvorte okno **Choose An Option** [Vyberte možnosť].

4. Zvoľte test, ktorý chcete spustiť.
5. Ak sa v priebehu testu vyskytne problém, objaví sa hlásenie s kódom chyby a popisom problému. Napíšte kód chyby a popis problému a prečítajte si časť „Ako kontaktovať spoločnosť Dell“ na strane 54.

 **POZNÁMKA:** Servisný štítok počítača sa nachádza vo vrchnej časti každej testovacej obrazovky. Ak budete kontaktovať spoločnosť Dell, technická podpora vás požiada o servisný štítok.

6. Keď sú testy dokončené, zatvorte obrazovku testu a vráťte sa na okno **Choose An Option** [Vyberte možnosť].

Kliknutím na tlačidlo **Exit** [Skončiť] opustíte Dell Diagnostics a reštartujete počítač.



### Spustenie nástroja Dell Diagnostics z disku Drivers and Utilities

1. Vložte disk *Drivers and Utilities* (Ovládače a pomôcky).
2. Vypnite a reštartujte počítač.

Keď sa zobrazí logo DELL, ihneď stlačte <F12>.

 **POZNÁMKA:** Ak čakáte prídlho a zobrazí sa logo operačného systému, vyčkajte, kým neuvidíte pracovnú plochu Microsoft® Windows®. Potom vypnite počítač a pokúste sa znovu.



-  **POZNÁMKA:** Nasledujúci krok zmení poradie zavádzania systému len jednorazovo. Počas nasledujúceho spustenia počítač zavedie systém podľa zariadení definovaných v programe nastavenia systému.
3. Keď sa zobrazí zoznam zavádzacích zariadení, zvýraznite jednotku **CD/DVD/CD-RW** a stlačte <Enter>.
  4. V ponuke, ktorá sa zobrazí, zvolte možnosť **Boot from CD-ROM** [Zaviest' z CD-ROM] a stlačte <Enter>.
  5. Napíšte 1, čím vyvoláte ponuku CD, a pokračujte stlačením <Enter>.
  6. Zvolte z očíslovaného zoznamu položku **Run the 32 Bit Dell Diagnostics** [Spustiť 32-bitovú verziu Dell Diagnostics]. Ak je v zozname uvedených niekoľko verzií, zvolte tú, ktorá sa týka vášho počítača.
  7. Zvolte test, ktorý chcete spustiť.
  8. Ak sa v priebehu testu vyskytne problém, objaví sa hlásenie s kódom chyby a popisom problému. Napíšte kód chyby a popis problému a kontaktujte Dell (pozri „Ako kontaktovať spoločnosť Dell“ na strane 54).
-  **POZNÁMKA:** Servisný štítok počítača sa nachádza vo vrchnej časti každej testovacej obrazovky. Servisný štítok vám pomôže identifikovať váš počítač, keď kontaktujete Dell.
9. Keď sú testy dokončené, zatvorte obrazovku testu a vráťte sa na okno **Choose An Option** [Vyberte možnosť]. Kliknutím na tlačidlo **Exit** [Skončiť] opustíte Dell Diagnostics a reštartujete počítač.
  10. Vyberte disk *Drivers and Utilities* [Ovládače a pomôcky].

# Obnovenie vášho operačného systému

Operačný systém môžete obnoviť nasledujúcimi spôsobmi:

- Obnovenie systému vráti počítač do predchádzajúceho prevádzkového stavu bez vplyvu na dátové súbory. Obnovovanie systému použite ako prvé riešenie obnovy vášho operačného systému a ochrany dátových súborov.
- Nástroj Dell Factory Image Restore vráti váš pevný disk do prevádzkového stavu, v ktorom bol, keď ste počítač zakúpili. Tento postup natrvalo zmaže všetky dáta na pevnom disku a odstráni programy, ktoré boli nainštalované po nadobudnutí počítača. Nástroj Dell Factory Image Restore použite iba vtedy, keď nástroj System Restore [Obnova systému] nedokázal problém s operačným systémom vyriešiť.
- Ak ste s počítačom dostali disk Operating System [Operačný systém], môžete ho použiť na obnovu vášho operačného systému. Avšak použitie disku Operačný systém vymaže aj všetky údaje, ktoré sú na pevnom disku. Tento disk použite len vtedy, ak System Restore [Obnova systému] problém s operačným systémom nevyrieši.

## Obnovenie systému

Operačný systém Windows poskytuje možnosť Obnovovanie systému, ktorá vám umožňuje vrátiť počítač do predchádzajúceho prevádzkového stavu (bez vplyvu na dátové súbory) v prípade, že zmeny hardvéru, softvéru alebo iných systémových nastavení počítač uviedli do nežiaduceho prevádzkového stavu. Akékoľvek zmeny, ktoré Obnovenie systému na počítači vykoná, sú v plnom rozsahu vratné.

 **VAROVANIE:** Dátové súbory pravidelne zálohujte. Nástroj Obnovenie systému nesleduje dátové súbory, ani ich neobnovuje.

 **POZNÁMKA:** Postupy v tomto dokumente sa vzťahujú na implicitné nastavenie Windows, takže sa nemusia vzťahovať na váš počítač Dell™, ak ste ho nastavili na zobrazenie Windows Classic.

### Spustenie nástroja Obnovenie systému

1. Kliknite na **Štart** .
2. V políčku **Spustiť vyhľadávanie** napíšte `Obnovenie systému` a stlačte <Enter>.

 **POZNÁMKA:** Môže sa zobrazit' okno **Kontrola používateľských kont**. Ak máte na počítači práva správcu, kliknite na **Pokračovať**; v opačnom prípade kontaktujte svojho správcu, aby ste mohli v požadovaných úkonoch pokračovať.

3. Kliknite na **Ďalej** a postupujte podľa ostávajúcich pokynov na obrazovke.
- V prípade, že Obnovenie systému problém nevyrieši, poslednú obnovu systému môžete vrátiť späť.

### Vrátenie posledného obnovenia systému

 **POZNÁMKA:** Skôr než počítač uvediete do predošlého prevádzkového stavu, uložte a zatvorte všetky otvorené súbory a ukončite akékoľvek otvorené programy. Nemeňte, neotvárajte ani neodstraňujte žiadne súbory alebo programy, kým sa neskončí obnovenie systému.

1. Kliknite na **Štart** .
2. V políčku **Spustiť vyhľadávanie** napíšte `Obnovenie systému` a stlačte <Enter>.
3. Kliknite na **Zrušiť moje posledné obnovenie** a kliknite na **Ďalší**.

## Dell Factory Image Restore

 **VAROVANIE:** Pri použití nástroja Dell Factory Image Restore sa natrvalo zmažú všetky dáta na pevnom disku a odstránia všetky programy alebo ovládače nainštalované po nadobudnutí počítača. Ak je to možné, skôr ako tieto možnosti použijete, zálohujte si dáta. Nástroj Dell Factory Image Restore použite iba vtedy, keď nástroj System Restore [Obnova systému] nedokázal problém s operačným systémom vyriešiť.

 **POZNÁMKA:** Na niektorých počítačoch alebo v niektorých krajinách nemusí byť nástroj Dell Factory Image Restore k dispozícii.



Nástroj Dell Factory Image Restore používajte len ako posledný spôsob obnovy operačného systému. Tieto možnosti

obnovujú prevádzkový stav vášho pevného disku, v akom sa nachádzal, keď ste zakúpili počítač. Akékoľvek programy alebo súbory, ktoré ste pridali po nadobudnutí počítača, vrátane dátových súborov, sa natrvalo z pevného disku vymažú. Dátové súbory zahŕňajú dokumenty, tabuľky, e-mailové správy, digitálne fotografie, hudobné súbory atď. Ak je to možné, pred použitím nástroja Factory Image Restore všetky dáta zálohujte.

### Vykonanie Dell Factory Image Restore

1. Zapnite počítač. Keď sa zobrazí logo Dell, stlačte niekoľkokrát <F8>, čím sa dostanete do okna **Rozšírené možnosti pri reštarte Vista**.

 **POZNÁMKA:** Ak čakáte prídlho a zobrazí sa logo operačného systému, vyčkajte, kým nevidíte pracovnú plochu Microsoft® Windows®. Potom vypnite počítač a pokúste sa znovu.

- Zvoľte pokyn **Oprava vášho počítača**.
- Zobrazí sa okno **Možnosti obnovy systému**.
- Zvoľte rozloženie klávesnice a kliknite na **Ďalej**.
- Aby ste získali prístup k možnostiam obnovy, musíte sa prihlásiť ako miestny používateľ. Kvôli prístupu k príkazovému riadku napíšte `administrator` do poľa **Meno používateľa** a potom kliknite **OK**.
- Kliknite na položku **Obnovenie výrobného obrazu Dell**. Zobrazí sa uvítacia obrazovka **Obnovenie výrobného obrazu Dell**.  
 **POZNÁMKA:** V závislosti od vašej konfigurácie možno budete musieť zvoliť **Dell Factory Tools** a potom **Dell Factory Image Restore**.
- Kliknite na **Ďalší**. Zobrazí sa obrazovka **Potvrdiť zmazanie dát**.  
 **POZNÁMKA:** Ak nechcete pokračovať s Factory Image Restore, kliknite na **Zrušiť**.
- Začiarknutím políčka potvrdíte, že chcete pokračovať v preformátovaní pevného disku a obnovení systémového softvéru na výrobný stav a potom kliknite na **Ďalej**. Proces obnovy sa spustí a jeho dokončenie môže trvať päť alebo viac minút. Po obnovení operačného systému a z výroby nainštalovaných aplikácií na stav z výroby sa zobrazí hlásenie.
- Kliknite na **Dokončiť**, čím reštartujete systém.

## Preinštalovanie operačného systému

### Skôr než začnete

Ak zvažujete opätovnú inštaláciu operačného systému Microsoft® Windows®, aby ste vyriešili problémy s novo nainštalovaným ovládačom, skúste najskôr použiť Vrátenie zmien ovládača zariadenia Windows. Ak Vrátenie ovládača zariadenia problém nevyrieši, použite Obnovenie systému, čím váš operačný systém vrátite do stavu, v akom sa nachádzal pred inštaláciou nového ovládača zariadenia. Pozri časť „Obnovenie systému“ na strane 42.

 **VAROVANIE:** Skôr než vykonáte inštaláciu, zálohujte všetky dátové súbory na hlavný pevný disk. Pri klasických konfiguráciách pevných diskov je hlavný pevný disk ten, ktorý počítač rozpozná ako prvý.

Na preinštalovanie systému Windows potrebujete tieto položky:

- Disk Dell *Operating System*
- Disk Dell *Drivers and Utilities*





**POZNÁMKA:** Disk Dell *Drivers and Utilities* obsahuje ovládače, ktoré boli nainštalované počas montáže počítača. Na načítanie požadovaných ovládačov použite disk Dell *Drivers and Utilities*. V závislosti od regiónu, kde ste si počítač objednali, alebo kde ste o nosič žiadali, disk Dell *Drivers and Utilities* a disk *Operating System* nemuseli byť dodané spolu s počítačom.

## Preinštalovanie systému Windows Vista®

Proces úplného preinštalovania môže trvať 1 až 2 hodiny. Po preinštalovaní operačného systému musíte tiež opätovne nainštalovať ovládače zariadení, antivírusový program a ďalší softvér.

1. Uložte a zatvorte všetky otvorené súbory a ukončíte programy.
2. Vložte disk *Operačný systém*.
3. Kliknite na **Skončiť**, ak sa zobrazí hlásenie **Nainštalovať Windows**.
4. Počítač reštartujte.
5. Keď sa zobrazí logo DELL, ihneď stlačte <F12>.

 **POZNÁMKA:** Ak čakáte prídlho a zobrazí sa logo operačného systému, vyčkajte, kým nevidíte pracovnú plochu Microsoft® Windows®. Potom vypnite počítač a pokúste sa znovu.

 **POZNÁMKA:** Nasledujúci krok zmení poradie zavádzania systému len jednorazovo. Počas nasledujúceho spustenia počítač zavedie systém podľa zariadení definovaných v programe nastavenia systému.

6. Keď sa zobrazí zoznam zavádzacích zariadení, zvýraznite **Jednotku CD/DVD/CD-RW** a stlačte <Enter>.
7. Stlačením ľubovoľného klávesu **Zaved'te systém z CD-ROM**. Potom postupujte podľa pokynov na obrazovke, aby ste dokončili inštaláciu.

# Získanie pomoci

Ak sa vyskytne problém s počítačom, môžete ho diagnostikovať a odstrániť vykonaním nasledujúcich krokov:

1. Informácie a postupy týkajúce sa problému, ktorý sa vyskytol vo vašom počítači, nájdete v časti „Riešenie problémov“ na strane 27.
2. Postupy, ako spustiť Dell Diagnostics, nájdete v časti „Dell Diagnostics“ na strane 38.
3. Vyplňte „Diagnostický kontrolný zoznam“ na strane 53.
4. Ako pomôcku pri inštalácii a odstraňovaní problémov použite rozsiahlu škálu on-line služieb technickej podpory spoločnosti Dell (**support.dell.com**). Pozri „Online služby“ na strane 49, kde nájdete podrobnejší zoznam technickej pomoci Dell.

5. Ak predchádzajúce kroky daný problém neodstránili, pozri „Ako kontaktovať spoločnosť Dell“ na strane 54.

 **POZNÁMKA:** Zavolajte na oddelenie technickej podpory spoločnosti Dell z telefónu, ktorý sa nachádza v blízkosti počítača, aby vám pracovník oddelenia technickej podpory mohol asistovať pri vykonaní akýchkoľvek potrebných postupov.

 **POZNÁMKA:** Systém kódu expresnej služby spoločnosti Dell nemusí byť dostupný vo všetkých krajinách.

Po výzve automatizovaného telefónneho systému spoločnosti Dell zadajte kód expresnej služby, pomocou ktorého vás systém presmeruje na príslušný technický personál. Ak nemáte kód expresnej služby, otvorte priečinok **Príslušenstvo Dell**, dvakrát kliknite na ikonu **Kód expresnej služby** a postupujte podľa pokynov.



 **POZNÁMKA:** Niektoré z nasledujúcich služieb nie sú vždy dostupné vo všetkých miestach mimo kontinentálneho územia Spojených štátov. Požiadajte telefonicky miestneho zástupcu spoločnosti Dell o informácie o dostupnosti.

## Technická podpora a zákaznícke služby

Oddelenie technickej podpory spoločnosti Dell je k dispozícii na zodpovedanie vašich otázok týkajúcich sa hardvéru Dell. Naši pracovníci oddelenia technickej podpory používajú počítačové diagnostické nástroje na poskytovanie rýchlych a správnych odpovedí.

Ak sa chcete obrátiť na oddelenie technickej podpory spoločnosti Dell, prečítajte si „Skôr než zavoláte“ na strane 53, a potom si prečítajte kontaktné informácie platné pre váš región, alebo navštívte webovú lokalitu **support.dell.com**.

## DellConnect™

DellConnect je jednoduchý nástroj prístupný on-line, ktorý umožňuje zástupcovi servisu a technickej podpory spoločnosti Dell pristupovať do vášho počítača prostredníctvom širokopásmového pripojenia, diagnostikovať problém a odstrániť ho pod vašim dohľadom. Ďalšie informácie nájdete na adrese **www.dell.com/dellconnect**.

## Online služby

Informácie o výrobkoch a službách spoločnosti Dell nájdete v týchto webových sídlach:

- **www.dell.com**
- **www.dell.com/ap** (iba Ázia a Tichomorská oblasť)
- **www.dell.com/jp** (iba Japonsko)
- **www.euro.dell.com** (iba Európa)
- **www.dell.com/la** (Latinská Amerika a Karibik)
- **www.dell.ca** (iba Kanada)

## Získanie pomoci

Prístup k technickej podpore spoločnosti Dell získate prostredníctvom nasledujúcich webových sídiel a e-mailových adries:

### Webové sídla technickej podpory spoločnosti Dell

- [support.dell.com](http://support.dell.com)
- [support.jp.dell.com](http://support.jp.dell.com) (iba Japonsko)
- [support.euro.dell.com](http://support.euro.dell.com) (iba Európa)

### E-mailové adresy oddelenia technickej podpory spoločnosti Dell

- [mobile\\_support@us.dell.com](mailto:mobile_support@us.dell.com)
- [support@us.dell.com](mailto:support@us.dell.com)
- [la-techsupport@dell.com](mailto:la-techsupport@dell.com) (iba Latinská Amerika a Karibik)
- [apsupport@dell.com](mailto:apsupport@dell.com) (iba Ázia a Tichomorská oblasť)

### E-mailové adresy oddelenia marketingu a predaja spoločnosti Dell

- [apmarketing@dell.com](mailto:apmarketing@dell.com) (iba Ázia a Tichomorská oblasť)
- [sales\\_canada@dell.com](mailto:sales_canada@dell.com) (iba Kanada)

### Anonymné FTP

- [ftp.dell.com](http://ftp.dell.com)

Prihláste sa ako: `anonymous` [anonymný] používateľ a ako heslo uveďte svoju e-mailovú adresu.

### Automatizovaná služba stavu objednávky

Ak chcete skontrolovať stav objednaných produktov od spoločnosti Dell, navštívte webovú lokalitu [support.dell.com](http://support.dell.com), alebo zavolajte na automatizovanú službu stavu objednávky. Nahrávka si od vás vypýta informácie potrebné na lokalizovanie vašej

objednávky a podanie hlásenia o nej. Telefónne čísla, ktoré možno volať z vašej oblasti, nájdete v časti „Ako kontaktovať spoločnosť Dell“ na strane 54.

Ak máte problém s objednávkou (napr. chýbajúce diely, nesprávne diely alebo nesprávna fakturácia), obráťte sa na oddelenie zákazníckych služieb spoločnosti Dell. Keď voláte, majte svoju faktúru alebo dodací list poruke. Telefónne čísla, ktoré možno volať z vašej oblasti, nájdete v časti „Ako kontaktovať spoločnosť Dell“ na strane 54.

## Informácie o výrobku

Ak potrebujete informácie o ďalších produktoch od spoločnosti Dell alebo chcete zadať objednávku, navštívte webovú lokalitu spoločnosti Dell na adrese **www.dell.com**. Ak chcete získať informácie o telefónnom čísle platnom pre váš región alebo hovoriť priamo s pracovníkom predaja, pozrite „Ako kontaktovať spoločnosť Dell“ na strane 54.



## Vrátenie položiek na záručnú opravu alebo na dobropis

Pripravte si všetky položky, ktoré chcete vrátiť (či už na opravu alebo na dobropis):

 **POZNÁMKA:** Skôr než vrátite výrobok spoločnosti Dell, uistite sa, že ste odzaložovali všetky údaje z pevného disku a z ostatných pamäťových nosičov. Odstráňte všetky dôverné, vlastné a osobné informácie a odstrániteľné nosiče ako disky CD a karty PC. Dell nezodpovedá za akékoľvek dôverné, vlastné alebo osobné informácie; za stratu, poškodenie údajov; za poškodenie alebo skratu odstrániteľných nosičov vo vrátenom počítači.

## Získanie pomoci

1. Zavolajte do spoločnosti Dell, kde vám poskytnú autorizačné číslo vrátenia materiálu, ktoré čitateľne napíšete na vonkajšiu stranu škatule. Telefónne čísla, ktoré možno volať z vašej oblasti, nájdete v časti „Ako kontaktovať spoločnosť Dell“ na strane 54.
2. Priložte kópiu faktúry a list s uvedením dôvodu, pre ktorý tovar vraciate.
3. Priložte kópiu diagnostického kontrolného zoznamu (pozri „Diagnostický kontrolný zoznam“ na strane 53) s vyznačením testov, ktoré ste vykonali, a chybovými hláseniami aplikácie Dell Diagnostics (pozri „Dell Diagnostics“ na strane 38).
4. Ak vraciate tovar výmenou za peniaze, priložte všetko príslušenstvo patriace k vracanému tovaru (napájacie káble, softvér, príručky ap.).
5. Zariadenie, ktoré vraciate, zabaľte do pôvodného (alebo podobného) baliaceho materiálu.

-  **POZNÁMKA:** Za zaplatenie prepravného zodpovedáte vy. Odosielateľ je taktiež zodpovedný za poistenie vracaného produktu a súčasne znáša riziko jeho straty počas odoslania do spoločnosti Dell. Zásielky na dobierku sa nepovoľujú.
-  **POZNÁMKA:** Vrátené zásielky, ktoré nespĺňajú vyššie uvedené požiadavky, budú z prijímacieho miesta spoločnosti Dell vrátené odosielateľovi.

## Skôr než zavoláte

 **POZNÁMKA:** Keď budete telefonovať, pripravte si kód expresnej služby. Tento kód pomôže automatizovanému systému spoločnosti Dell efektívne presmerovať váš hovor. Budete potrebovať svoj Servisný štítok (je na etikete pod panelom FlexBay).

Nezabudnite vyplniť nasledovný diagnostický kontrolný zoznam. Skôr než zavoláte do spoločnosti Dell, podľa možnosti počítač zapnite a volajte z telefónu pri počítači alebo v jeho blízkosti. Je možné, že vás vyzvú, aby ste pomocou klávesnice zadali určité príkazy, poslali podrobné informácie počas úkonov, alebo aby ste sa pokúsili vykonať niektoré nápravné kroky priamo na počítači. Majte pripravenú dokumentáciu k počítaču.

## Diagnostický kontrolný zoznam

- Meno:
- Dátum:
- Adresa:
- Telefónne číslo:
- Servisný štítok a kód expresnej služby (je na etikete pod panelom FlexBay):
- Autorizačné číslo vrátenia materiálu (ak ho poskytol technik spoločnosti Dell):
- Operačný systém a verzia:
- Zariadenia:
- Rozširujúce karty:
- Ste pripojený k sieti? Áno/Nie
- Sieť, verzia a sieťové rozhranie:
- Programy a verzie:

Pozrite si dokumentáciu k operačnému systému, kde nájdete informácie o obsahu spúšťačích súborov systému. Ak je počítač pripojený k tlačiarňi, každý súbor si vytlačte. V opačnom prípade si pred zatelefonovaním do spoločnosti Dell poznamenajte obsah každého súboru.

- Chybové hlásenie, zvukový signál alebo diagnostický kód:
- Popis problémov a vykonané kroky pri odstraňovaní problémov:

## Ako kontaktovať spoločnosť Dell

Telefónne číslo platné pre zákazníkov v Spojených štátoch je 800-WWW-DELL (800-999-3355).

 **POZNÁMKA:** Ak nemáte aktívne pripojenie na internet, kontaktné informácie nájdete na faktúre, dodacom liste, účtenke alebo v produktovom katalógu spoločnosti Dell.

Spoločnosť Dell ponúka niekoľko možností podpory a servisu online a telefonicky. Dostupnosť sa však odlišuje v závislosti od danej krajiny a výrobku a niektoré služby nemusia byť vo vašej oblasti dostupné. Kontaktovanie spoločnosti Dell vo veci predaja, technickej podpory alebo služieb zákazníkom:

1. Navštívte webovú lokalitu **support.dell.com**.
2. Overtte si svoju krajinu alebo oblasť v rozbaľovacom zozname **Výber krajiny/oblasti** v spodnej časti stránky.
3. Kliknite na položku **Kontaktujte nás** na ľavej strane stránky.
4. V závislosti od vašej potreby zvolte odkaz na príslušnú službu alebo technickú podporu.
5. Vyberte vhodný spôsob kontaktovania spoločnosti Dell.

# Vyhľadanie ďalších informácií a zdrojov

## Ak potrebujete:

reinstalovať váš operačný systém

nájsť číslo modelu svojho systému

spustiť na vašom počítači diagnostický program, reinstalovať systémový softvér pracovnej plochy alebo aktualizovať ovládače vo vašom počítači a súbory Readme

dozvedieť sa viac o svojom operačnom systéme, údržbe periférií, RAID, internete, Bluetooth®, prevádzke v sieti a e-maili

## Pozrite:

disk *Operating System*

zadnú stranu počítača

Disk Dell *Drivers and Utilities*



**POZNÁMKA:** Aktualizáciu ovládačov a dokumentácie možno nájsť na webovej stránke technickej podpory Dell™ na adrese **support.dell.com**.

*Technologickú príručku spoločnosti Dell* inštalovanú na vašom pevnom disku

### Ak potrebujete:

modernizovať váš počítač s novou alebo doplnkovou pamäťou alebo novým pevným diskom

znovu nainštalovať alebo vymeniť opotrebovanú alebo chybnú časť

nájsť informácie o správnej bezpečnostnej praxi pre váš počítač,

preštudovať Záručné informácie, Zmluvné podmienky (len v U.S.A.), Bezpečnostné pokyny, Informácie o predpisoch, Ergonomické informácie a Licenčnú zmluvu s konečným používateľom

nájsť svoju servisnú visačku/kód expresného servisu—s pomocou servisnej visačky musíte identifikovať svoj počítač na **support.dell.com** alebo kontaktovať technickú podporu

### Pozrite:

*Servisnú príručku* na webovej stránke technickej podpory Dell **support.dell.com**



**POZNÁMKA:** V niektorých krajinách otvorenie počítača a výmena jeho častí môže spôsobiť stratu vašej záruky. Skôr ako začnete niečo robiť vo vnútri vášho počítača skontrolujte si vašu záruku a zásady vracania výrobkov.

bezpečnostné a správne dokumenty, ktoré boli dodané s vaším počítačom a pozrite si tiež domovskú stránku zhody s predpismi na adrese **www.dell.com/regulatory\_compliance**

etiketu pod panelom FlexBay



### **Ak potrebujete:**

---

nájsť ovládače a súbory, ktoré sa dajú prevziať

obrátiť sa na technickú podporu a pomoc ohľadne výrobku

skontrolovať stav svojej objednávky nového nákupu

nájsť riešenia a odpovede na bežné otázky

vyhľadať informácie o najnovších aktualizáciách a technických zmenách vášho počítača alebo pokročilú technicko-referenčnú dokumentáciu pre technikov alebo skúsených používateľov

---

### **Pozrite:**

---

webovú stránku technickej podpory Dell na adrese **support.dell.com**



# Technické údaje

## Model počítača

---

Studio XPS™ 435T/9000

Táto časť prináša informácie, ktoré môžete potrebovať pri nastavovaní, aktualizácii ovládačov a modernizácii vášho počítača.

 **POZNÁMKA:** Ponuka sa môže líšiť podľa oblasti. Ďalšie informácie týkajúce sa konfigurácie vášho počítača získate kliknutím na **Štart**  → **Pomoc a technická podpora** a potom zvolíte možnosť pre prezeranie informácií o vašom počítači.

## Procesor

---

Typ	Intel® Core™ i7
Cache 2. úrovne (L2)	až do 1 MB
Cache 3. úrovne (L3)	8 MB

## Jednotky

---

Pristupné externe	dva 5,25-palcové panely jednotiek pre SATA DVD+/-RW Super Multi Drive alebo Blu-ray Disc™ combo alebo optická jednotka Blu-ray Disc RW
	dva 3,5-palcové panely pre Flexdock a modul Bluetooth®

## Jednotky

---

Prístupné interne	tri 3,5-palcové panely jednotiek pre pevné disky SATA
-------------------	---

## Pamäť

---

Konektory	šesť interne prístupných zásuviek DDR3 DIMM
Kapacity	1 GB, 2 GB a 4 GB (32-bitový operačný systém) 1 GB, 2 GB a väčší než 4 GB (64-bitový operačný systém)
Typ pamäte	1066-MHz DDR3 DIMM; iba pamäte ne-ECC

## Pamäť

---

Minimálne	2 GB
Maximálne	24 GB

 **POZNÁMKA:** Pokyny k modernizácii vašej pamäti nájdete v *Servisnej príručke* na webovej stránke technickej podpory Dell **support.dell.com**.

## Informácie o počítači

---

Systémová čipová sada	Intel X58 + ICH10R
QPI šírka pripojenia	20 dráh (16 dátových dráh, 4 dráhy CRC)
Šírka zbernice DRAM	192 bitov
Podpora RAID	RAID 0 (rad) RAID 1 (zrkadlenie)
BIOS čip (NVRAM)	16 MB

## Technické údaje

### Video

---

Diskrétno	karta PCI Express x16
-----------	--------------------------

### Zvuk

---

Typ	Integrovaná 7.1 kanálová, High Definition Audio s podporou S/PDIF
-----	--

### Komunikácia

---

Bezdrôtová (voliteľná)	WiFi/Bluetooth bezdrôtová technológia
---------------------------	---

### Fyzikálne vlastnosti

---

Výška	493 mm (19,40 palca)
Šírka	198 mm (7,79 palca)
Hĺbka	528 mm (20,78 palca)
Hmotnosť	20,01 kg (44,11 libry)

### Externé konektory

---

Sieťové rozhranie	Konektor RJ45
USB	tri konektory kompatibilné s USB 2.0 na hornom paneli, jeden na prednom-paneli a štyri na zadnom paneli
Zvuk	horný panel - jeden konektor mikrofónu a jeden pre slúchadlá zadný panel - šesť konektorov pre podporu 7.1
S/PDIF	jeden (optický) konektor S/PDIF
eSATA	jeden konektor na zadnom paneli
IEEE 1394	jeden 6-košíkový sériový konektor na zadnom paneli

## Napájanie

---

napájanie jednosmerným prúdom

Príkon 475 W

Maximálne 1621 Btu/h

odvádzanie  
tepla



### POZNÁMKA:

Odvádzanie tepla sa vypočíta použitím výkonovej zaťažiteľnosti napájania energiou.

Napätie 100-240 V AC. 50-60 Hz,  
10,0 A



### POZNÁMKA:

Informácie o nastaveniach on napätia si nájdite v bezpečnostných informáciách priložených k svojmu počítaču.

## Napájanie

---

Gombíková 3 V CR2032 lítiová  
batéria gombíková

## Prostredie počítača

---

*Teplotný rozsah:*

V prevádzke 10° až 35 °C  
(50 °F až 95 °F)

Skladovanie -40° až 70 °C  
(-40 °F až 149 °F)

Relatívna 20% až 80%  
vlhkosť (nekondenzujúca)  
(maximálna):

*Maximálne vibrácie (použitím náhodného  
vibračného spektra, ktoré simuluje  
používateľské prostredie):*

V prevádzke 5 až 350 Hz pri  
0,0002 G2/Hz

Skladovanie 5 až 500 Hz pri 0,001 až  
0,01 G2/Hz

### Prostredie počítača

---

*Maximálny náraz (meraný s pevným diskom v polohe so zaparkovanými hlavami a polovičným sínusovým impulzom v trvaní 2 ms):*

V prevádzke	40 G +/- 5% s trvaním impulzu 2 ms +/- 10% (ekvivalentné k 20 palcov/s [51 cm/s])
Skladovanie	105 G +/- 5% s trvaním impulzu 2 ms +/- 10% (ekvivalentné s 50 palcov/s [127 cm/s])

### Prostredie počítača

---

*Nadmorská výška (maximálna):*

V prevádzke	-15,2 až 3048 m (-50 až 10 000 stôp)
Skladovanie	-15,2 až 10 668 m (-50 až 35 000 stôp)
Úroveň vzduchom prenášaných kontaminantov	G2 alebo nižšia, ako je definované v norme ISA-S71.04-1985

# Príloha

## Oznámenie o produkte Macrovision

Tento výrobok je vybavený technológiou na ochranu autorských práv, ktorá je chránená určitými US patentmi a ďalšími právami na ochranu duševného vlastníctva vo vlastníctve spoločnosti Macrovision Corporation a ďalších majiteľov práv. Použitie tejto technológie na ochranu autorských práv musí byť schválené spoločnosťou Macrovision Corporation a je vyhradené len pre domáce alebo iné obmedzené použitie pri zobrazovaní, ak nebolo spoločnosťou Macrovision povolené ináč. Reverzné inžinierstvo a rozmontovanie sú zakázané.

# Register

## Č

čipová sada **59**

## D

dáta, zálohovanie **25**

DellConnect **49**

Dell Diagnostics **38**

Dell Factory Image Restore **42**

Diagnostický kontrolný zoznam **53**

disky CD, prehrávanie a vytváranie **23**

disky DVD, prehrávanie a vytváranie **23**

## E

e-mailové adresy

pre technickú podporu **50**

e-mailové adresy technickej podpory **50**

energia

uchovanie **24**

## F

FTP prihlasovanie, anonymné **50**

funkcie softvéru **23**

## H

HDMI

obrazovka **8**

hľadanie ďalších informácií **55**

hlavný spínač a kontrolka napájania **18**

## I

ISP

Internet Service Provider **14**



**K**

- konektor line-in **19**
- konektor na mikrofón **19**
- konektor S/PDIF **22**
- Kontaktovanie spoločnosti Dell on-line **54**
- kontrolka aktivity pevného disku **18**
- kód expresného servisu **48**

**L**

- lokality technickej podpory
  - celosvetovo **49**

**O**

- obnovenie výrobného obrazu **44**
- odoslanie výrobkov
  - na vrátenie alebo opravu **52**
- optický audio konektor
  - pripojenie S/PDIF **22**

- otvor bezpečnostného kábla **20**
- ovládače a stiahnuteľné súbory **57**

**P**

- pevný disk
  - typ **59**
- podpora pamäti **59**
- preinštalovanie systému Windows **42**
- pripojenie
  - displej **8**
  - k Internetu **14**
  - voliteľný kábel pre počítačovú sieť **11**
- pripojenie na bezdrôtovú sieť **28**
- pripojenie na internet **14**
- pripojenie na sieť
  - oprava **29**
- pripôsobenie
  - vaša pracovná plocha **23**
  - vaše energetické nastavenia **24**

## Register

problémy s hardvérom

diagnostika **38**

problémy s napájaním, riešenie **29**

problémy so softvérom **32**

problémy s pamäťou

riešenie **31**

procesor **58**

## R

rýchlosť siete

testovanie **28**

## S

schopnosti počítača **23**

servisný štítok **17, 53**

sieťový konektor

umiestnenie **21**

Sprivodca riešením problémov  
s hardvérom **37**

stav objednávky **50**

Stredisko technickej podpory Dell **34**

Systémové hlásenia **35**

System Restore **42**

## T

technická podpora **49**

technické údaje **27, 34, 42**

Technologická príručka Dell

pre ďalšie informácie **55**

telefonovanie so spoločnosťou Dell **53**

teplota

prevádzkové a skladovacie rozsahy **61**

tlačidlo na vysunutie disku **17**

## U

USB 2.0

predné konektory **18, 19**

zadné konektory **22**

úspora energie **24**

## V

vrátenie v záruke **51**

## W

webová lokalita technickej podpory spoločnosti Dell **57**

Windows Vista®

preinštalovanie **47**

Program Compatibility Wizard **32**

## Z

zákaznícky servis **49**

zálohy

vytváranie **25**

zásuvka IEEE 1394 **21**

zásuvky na prednej strane **16**

zdroje, nachádzanie ďalších **55**

